

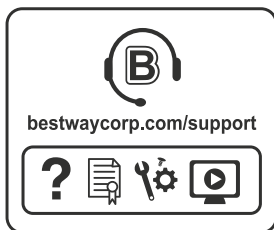

Bestway®



STEEL PRO™ BASSENGER BRUKERHÅNDBOK

bestwaycorp.com/support

Besøk Bestway YouTube-kanalen 

Komponentliste:

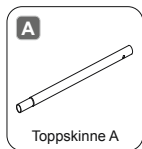

STØRRELSE	DELENR.	DELKODE	ANT.
2.21 m x 1.50 m x 43 cm (7'3" x 59" x 17")	56401	/	/
2.59 m x 1.70 m x 61 cm (8'6" x 67" x 24")	56403	P61060ASS16	4
3.00 m x 2.01 m x 66 cm (9'10" x 67" x 26")	56404 56411 56412	P61067ASS16	4
4.00 m x 2.11 m x 81 cm (13'1" x 61" x 32")	56405 56424 56425	P61071ASS16	6

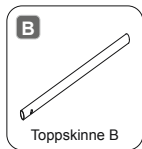

STØRRELSE	DELENR.	DELKODE	ANT.
2.21 m x 1.50 m x 43 cm (7'3" x 59" x 17")	56401	P05327	2
2.59 m x 1.70 m x 61 cm (8'6" x 67" x 24")	56403	P61062ASS16	2
3.00 m x 2.01 m x 66 cm (9'10" x 67" x 26")	56404 56411 56412	P61068ASS16	2
4.00 m x 2.11 m x 81 cm (13'1" x 61" x 32")	56405 56424 56425	P61072ASS16	2

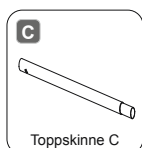

STØRRELSE	DELENR.	DELKODE	ANT.
2.21 m x 1.50 m x 43 cm (7'3" x 59" x 17")	56401	P61053ASS16	6
2.59 m x 1.70 m x 61 cm (8'6" x 67" x 24")	56403	P61063ASS16	2
3.00 m x 2.01 m x 66 cm (9'10" x 67" x 26")	56404 56411 56412	P61069ASS16	2
4.00 m x 2.11 m x 81 cm (13'1" x 61" x 32")	56405 56424 56425	P61073ASS16	2

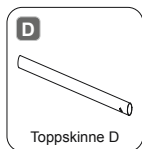

STØRRELSE	DELENR.	DELKODE	ANT.
2.21 m x 1.50 m x 43 cm (7'3" x 59" x 17")	56401	P61054ASS16	2
2.59 m x 1.70 m x 61 cm (8'6" x 67" x 24")	56403	P61064ASS16	2
3.00 m x 2.01 m x 66 cm (9'10" x 67" x 26")	56404 56411 56412	P61070ASS16	2
4.00 m x 2.11 m x 81 cm (13'1" x 61" x 32")	56405 56424 56425	P61075ASS16	2

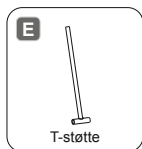

STØRRELSE	DELENR.	DELKODE	ANT.
2.21 m x 1.50 m x 43 cm (7'3" x 59" x 17")	56401	/	0
2.59 m x 1.70 m x 61 cm (8'6" x 67" x 24")	56403	P61065ASS16	6
3.00 m x 2.01 m x 66 cm (9'10" x 67" x 26")	56404 56411 56412	/	0
4.00 m x 2.11 m x 81 cm (13'1" x 61" x 32")	56405 56424 56425	/	0



STØRRELSE	DELENR.	DELKODE	ANT.
2.21 m x 1.50 m x 43 cm (7'3" x 59" x 17")	56401	P61051ASS16	8
2.59 m x 1.70 m x 61 cm (8'6" x 67" x 24")	56403	P61061ASS16	4
3.00 m x 2.01 m x 66 cm (9'10" x 67" x 26")	56404 56411 56412	P61421ASS16	4
4.00 m x 2.11 m x 81 cm (13'1" x 61" x 32")	56405 56424 56425	P61074ASS16	4



STØRRELSE	DELENR.	DELKODE	ANT.
2.21 m x 1.50 m x 43 cm (7'3" x 59" x 17")	56401	/	0
2.59 m x 1.70 m x 61 cm (8'6" x 67" x 24")	56403	/	0
3.00 m x 2.01 m x 66 cm (9'10" x 67" x 26")	56404 56411 56412	P61066ASS16	6
4.00 m x 2.11 m x 81 cm (13'1" x 61" x 32")	56405 56424 56425	P61076ASS16	8



STØRRELSE	DELENR.	DELKODE	ANT.
2.21 m x 1.50 m x 43 cm (7'3" x 59" x 17")	56401	/	0
2.59 m x 1.70 m x 61 cm (8'6" x 67" x 24")	56403	/	0
3.00 m x 2.01 m x 66 cm (9'10" x 67" x 26")	56404 56411 56412	P61018ASS16	6
4.00 m x 2.11 m x 81 cm (13'1" x 61" x 32")	56405 56424 56425	P61019ASS16	8



STØRRELSE	DELENR.	DELKODE	ANT.
2.21 m x 1.50 m x 43 cm (7'3" x 59" x 17")	56401	P61015ASS16	4
2.59 m x 1.70 m x 61 cm (8'6" x 67" x 24")	56403	P61015ASS16	6
3.00 m x 2.01 m x 66 cm (9'10" x 67" x 26")	56404 56411 56412	P61015ASS16	6
4.00 m x 2.11 m x 81 cm (13'1" x 61" x 32")	56405 56424 56425	P61021ASS16	8



STØRRELSE	DELENR.	DELKODE	ANT.
2.21 m x 1.50 m x 43 cm (7'3" x 59" x 17")	56401	P61016ASS16	4
2.59 m x 1.70 m x 61 cm (8'6" x 67" x 24")	56403	P61016ASS16	4
3.00 m x 2.01 m x 66 cm (9'10" x 67" x 26")	56404 56411 56412	P61016ASS16	4
4.00 m x 2.11 m x 81 cm (13'1" x 61" x 32")	56405 56424 56425	P61022ASS16	4



STØRRELSE	DELENR.	DELKODE	ANT.
2.21 m x 1.50 m x 43 cm (7'3" x 59" x 17")	56401	P61020ASS16	8
2.59 m x 1.70 m x 61 cm (8'6" x 67" x 24")	56403	P61020ASS16	8
3.00 m x 2.01 m x 66 cm (9'10" x 67" x 26")	56404 56411 56412	P61020ASS16	8
4.00 m x 2.11 m x 81 cm (13'1" x 61" x 32")	56405 56424 56425	P61020ASS16	8

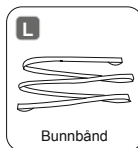

STØRRELSE	DELENR.	DELKODE	ANT.
2.21 m x 1.50 m x 43 cm (7'3" x 59" x 17")	56401	/	0
2.59 m x 1.70 m x 61 cm (8'6" x 67" x 24")	56403	/	0
3.00 m x 2.01 m x 66 cm (9'10" x 67" x 26")	56404 56411 56412	P6895ASS16	1
4.00 m x 2.11 m x 81 cm (13'1" x 61" x 32")	56405 56424 56425	P6896ASS16	1

M

Fundament

STØRRELSE	DELENR.	DELKODE	ANT.
2.21 m x 1.50 m x 43 cm (7'3" x 59" x 17")	56401	P61026ASS16	8
2.59 m x 1.70 m x 61 cm (8'6" x 67" x 24")	56403	P61026ASS16	4
3.00 m x 2.01 m x 66 cm (9'10" x 67" x 26")	56404 56411 56412	P61026ASS16	10
4.00 m x 2.11 m x 81 cm (13'1" x 611" x 32")	56405 56424 56425	P61010ASS16	12

NSide Support
Leg Footing

STØRRELSE	DELENR.	DELKODE	ANT.
2.21 m x 1.50 m x 43 cm (7'3" x 59" x 17")	56401	/	0
2.59 m x 1.70 m x 61 cm (8'6" x 67" x 24")	56403	/	0
3.00 m x 2.01 m x 66 cm (9'10" x 67" x 26")	56404 56411 56412	P61017ASS16	6
4.00 m x 2.11 m x 81 cm (13'1" x 611" x 32")	56405 56424 56425	P61017ASS16	8

O

Duk

STØRRELSE	DELENR.	DELKODE	ANT.
2.21 m x 1.50 m x 43 cm (7'3" x 59" x 17")	56401	P03578	1
2.59 m x 1.70 m x 61 cm (8'6" x 67" x 24")	56403	P03579	1
3.00 m x 2.01 m x 66 cm (9'10" x 67" x 26")	56404 56411 56412	P03580	1
4.00 m x 2.11 m x 81 cm (13'1" x 611" x 32")	56405 56424 56425	P03581	1

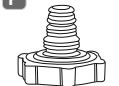
P

Slangeadapter

STØRRELSE	DELENR.	DELKODE	ANT.
2.21 m x 1.50 m x 43 cm (7'3" x 59" x 17")	56401	P6H1419ASS16	1
2.59 m x 1.70 m x 61 cm (8'6" x 67" x 24")	56403	P6H1419ASS16	1
3.00 m x 2.01 m x 66 cm (9'10" x 67" x 26")	56404 56411 56412	P6H1419ASS16	1
4.00 m x 2.11 m x 81 cm (13'1" x 611" x 32")	56405 56424 56425	P6H1419ASS16	1

QHette på
tømmeventil

STØRRELSE	DELENR.	DELKODE	ANT.
2.21 m x 1.50 m x 43 cm (7'3" x 59" x 17")	56401	P6H1158ASS16	1
2.59 m x 1.70 m x 61 cm (8'6" x 67" x 24")	56403	P6H1158ASS16	1
3.00 m x 2.01 m x 66 cm (9'10" x 67" x 26")	56404 56411 56412	P6H1158ASS16	1
4.00 m x 2.11 m x 81 cm (13'1" x 611" x 32")	56405 56424 56425	P6H1158ASS16	1

R

Blindplugg

STØRRELSE	DELENR.	DELKODE	ANT.
2.21 m x 1.50 m x 43 cm (7'3" x 59" x 17")	56401	P6C1418ASS19	2
2.59 m x 1.70 m x 61 cm (8'6" x 67" x 24")	56403	P6C1418ASS19	2
3.00 m x 2.01 m x 66 cm (9'10" x 67" x 26")	56404 56411 56412	P6C1418ASS19	2
4.00 m x 2.11 m x 81 cm (13'1" x 611" x 32")	56405 56424 56425	P6C1418ASS19	2

MERK: Noen deler er allerede installert på bassenget.

2.21 m x 1.50 m x 43 cm (7'3" x 59" x 17")

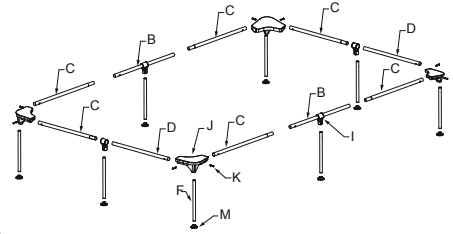

2.59 m x 1.70 m x 61 cm (8'6" x 67" x 24")

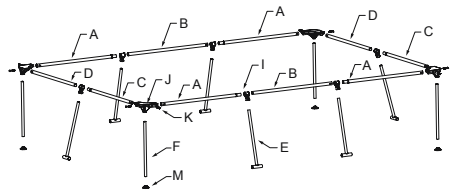

3.00 m x 2.01 m x 66 cm (9'10" x 67" x 26")

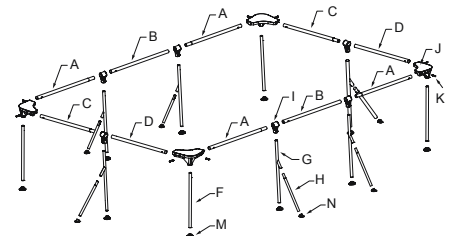

4.00 m x 2.11 m x 81 cm (13'1" x 611" x 32")

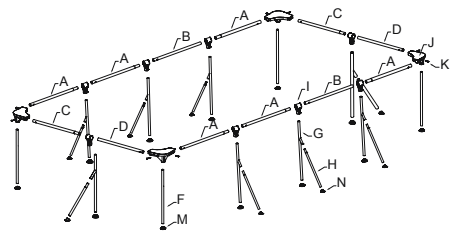
**Struktur:**

Bruk et par minutter på å kontrollere alle delene og bli kjent med plasseringen deres før du monterer bassenget.

⚠ ADVARSEL

Les, forstå og følg all informasjonen i denne bruksanvisningen før du installerer og bruker svømmebassenget. Disse advarelsene, anvisningene og retningslinjene for sikkerhet gjelder vanlige risikoer ved lek med vann, men de kan ikke dekke alle risikoer og farer i alle tilfeller. Bruk alltid forsiktighet, sunn fornuft og god dømmekraft når du driver vannaktivitet. Oppbevar denne informasjonen for framtidig bruk.

Sikkerhet for personer som ikke kan svømme

- Kontinuerlig, aktiv og oppmerksom overvåking av svake svømmere og personer som ikke kan svømme av en kompetent voksen til enhver tid (husk at barn under fem år har høyest risiko for å drukne).
- Utpek en kompetent voksen til å overvåke bassenget hver gang det er i bruk.
- Svake svømmere eller personer som ikke kan svømme bør bruke personlig flytehjelp når de er i bassenget.
- Når bassenget ikke er i bruk eller ikke er overvåket, må alle leker fjernes fra bassenget og dets nærmeste omgivelser for å unngå at det tiltrekker seg barn.

Sikkerhetsutstyr

- For å forhindre at barn drukner, anbefales det å sikre tilgangen til bassenget med en beskyttelsesanordning. For å hindre barn i å klatre fra inntaks- og tømmeventilen anbefales det å montere et gjerde (og sikre alle dører og vinduer der dette er aktuelt) for å forhindre uautorisert tilgang til bassenget.
- Gjerdet, bassengdeksler, bassengalarm eller liknende sikkerhetsanordninger er nyttige hjelpemidler, men de utgjør ingen erstatning for kontinuerlig og kompetent overvåking av voksne.

Sikkerhetsutstyr

- Det anbefales å ha redningsutstyr (for eksempel en redningsbøye) ved siden av bassenget.
- Ha en fungerende telefon og en liste over nødnumrene nær bassenget.

Sikker bruk av bassenget

- Oppfordre alle brukere, særlig barn, til å lære seg å svømme
- Lær grunnleggende livredning og frisk opp denne kunnskapen med jevne mellomrom. Dette kan utgjøre en livreddende forskjell i tilfelle av en bassengulykke.
- Instruér alle bassengbrukere, inkludert barn, om hva de skal gjøre hvis det oppstår en nødsituasjon.
- Stup aldri i et grunt basseng. Dett kan føre til alvorlig personskade eller død.
- Ikke bruk bassenget når du har drukket alkohol eller tatt inn medisiner som kan redusere din evne til å bruke bassenget på en sikker måte.
- Når bassengdekselet brukes må det fjernes fullstendig fra vannflaten før du går opp i bassenget.
- Beskytt de som bruker bassenget fra vannrelaterte sykdommer ved å behandle bassengvannet og opprettholde god hygiene. Se retningslinjene for vannbehandling i brukerveiledningen.
- Oppbevar kjemikalier (det vil si vannbehandlings-, rengjørings- og desinfeksjonsprodukter) utenfor barns rekkevidde.
- Bruk merkingen slik det er forklart under. Merkingen skal vises på et godt synlig sted innen 2m fra bassenget.



Hold barn under oppsikt når de er i vann. Ingen dykking.

- Avtakbare stiger må plasseres på en horisontal flate.
- Uansett hva slags materiale som er bruk i bassengkonstruksjonen må alle tilgjengelige flater kontrolleres jevnlig for å unngå personskader.

- Inspiser bolter og skruer med jevne mellomrom; fjern splinter og skarpe kanter for å unngå personskade.

OBS: Ikke la et tomt basseng bli stående utendørs. Det tomme bassenget kan bli deformert og/eller flytte på seg ved sterk vind.

- Ved bruk av filterpumpe bes du se bruksanvisningen for instruksjoner.

ADVARSEL! Pumpen kan ikke brukes mens det er folk i bassenget.

- Hvis bassenget er utstyrt med stige bes du se bruksanvisningen for instruksjoner!

ADVARSEL! Bruken av svømmebassenget innebærer at du må overholde sikkerhetsanvisningene som er beskrevet i bruks- og vedlikeholdsveiledningen. For å forhindre drukning og andre alvorlige personskader må du være særlig oppmerksom på muligheten for at barn under 5 år skal kunne komme seg opp i bassenget ved å sikre tilgangen til det og, mens det er i bruk, at en voksen holder dem under konstant oppsikt.

Les nøye gjennom disse anvisningene og ta vare på dem for fremtidig referanse.

Takk for at du har kjøpt et Bestway basseng. For å sikre at du får maksimal glede og sikker bruk av bassenget må du følge installasjonsinstruksjonene i tillegg til de viktige sikkerhetsretningslinjene i brukerhåndboken. Installasjonen tar ca. 10-20 minutter med 2-3 personer, unntatt grunnarbeid og fylling.

VELG RIKTIG PlassERING

MERK: Bassenget må settes opp på en fullstendig flat og jevn overflate. Ikke installer bassenget hvis overflaten heller.

Riktige forhold for å sette opp bassenget:

- Den valgte plasseringen må være i stand til å støtte vekten så lenge bassenget er installert. I tillegg må den være flat, og alle gjenstander og rusk, inkludert steiner og kvister, må være ryddet vekk.
- Vi anbefaler å plassere bassenget borte fra eventuelle gjenstander barn kan bruke til å klatre inn i bassenget.

MERK: Plasser bassenget nær et tilstrekkelig dreneringssystem for å ta unna overflytende vann eller tømme bassenget.

Feil forhold for å sette opp bassenget:

- På et ujevnt underlag kan bassenget kollapse og føre til alvorlig personskade og/eller materielle skader. Dette vil gjøre garantien ugyldig og forhindre eventuelle servicekrav.
- Sand må ikke brukes til å lage et jevnt underlag. Grav ut om nødvendig.
- Rett under kraftlinjer eller trær. Kontroller at det ikke plasseres over noen underjordiske rør, ledninger eller kabler av noe slag.
- Ikke sett opp bassenget på innkjørsler, gulv, plattformer, grus eller asfaltoverflater. Den valgte plasseringen må være fast nok til å motstå vanntrykket. Gjørme, sand, myk/løs jord eller tjære er ikke egnet.
- Gress eller annen vegetasjon under bassenget vil visne og kan forårsake lukt og slim. Derfor anbefaler vi å fjerne alt gress fra den valgte bassengplasseringen.
- Unngå områder som har tendens til å romme aggressive planter og frøarter som kan vokse gjennom basisjiktet.
- MERK:** Kontroller med kommunen om det er reguleringer for gjerdet, barrierer, lys og sikkerhetskrav, og sørg for å følge alle lover.
- MERK:** Ved bruk av filterpumpe, se korresponderende bruksanvisning for instruksjoner.
- MERK:** Stigen må passe til bassengstørrelsen og må bare brukes til å gå inn i ut av bassenget. Det er forbudt å overskride den tillatte vekten for stigen. Kontroller regelmessig om stigen er riktig monteret.

Bassengvedlikehold

Hvis du ikke følger retningslinjer for vedlikehold kan det være skadelig for helsen din og spesielt for barns helse.

Bruke kjemiske tabletter (medfølger ikke):

MERK: Chemconnect eller kjemisk flottør må brukes når du utfører kjemisk vedlikehold med tabletter. Din kjøpte vare inkluderer kanskje ikke noen av disse dispenserne; i dette tilfellet kan du kjøpe den ved å gå til vår hjemmeside www.bestwaycorp.com eller hos nærmeste bassengforhandler.

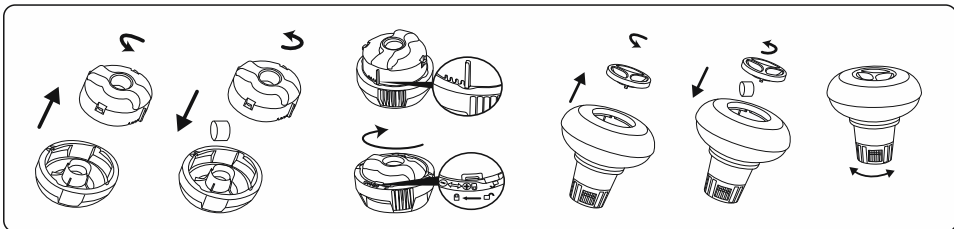

VIKTIG: Ikke bruk granulattabletter eller kast tabletten direkte i vannet. Kjemikalierne kan avsettes på bunnen, skade materialet og misfarge PVC-en.

Bruke kjemisk væske (medfølger ikke):

VIKTIG: Tilsett kjemisk væske i små doser og i midten av bassenget for å unngå direkte kontakt mellom kjemikalierne og PVC-overflaten. Direkte kontakt kan skade materialet og misfarge overflaten.

MERK: Fjern kjemikaliedispenseren fra bassenget når bassenget er i bruk.

VIKTIG: Etter å ha utført kjemisk vedlikehold og før bruk av bassenget må du bruke et testsett (ikke inkludert) for å teste vannkjemien. Vi anbefaler å vedlikeholde vannet ditt i henhold til tabellen nedenfor.

Parametre	Verdier
Vannklarhet	klar visning av bassengbunnen
Vannfarge	det skal ikke ha noen farge
Turbiditet FNU/NTU	maks. 1,5 (helst mindre enn 0,5)
Nitratkonsentrasjon over konsentrasjonen av fyllvann i mg/l	Maks. 20
Total organisk karbon (TOC) i mg/l	Maks. 4,0
Redokspotensial mot Ag/AgCl 3,5 m KCl i mV	Min. 650
pH-verdi	6,8 til 7,6
Fritt aktivt klor (uten cyanursyre) i mg/l	0,3 til 1,5
Fritt klor benyttet i kombinasjon med cyanursyre i mg/l	1,0 til 3,0
Cyanursyre i mg/l	Maks. 100
Kombinert klor i mg/l	maks. 0,5 (fortrinnsvis i nærheten av 0,0 mg/l)

MERK: Skade som oppstår grunnet kjemisk ubalanse dekkes ikke av garantien. Bassengkjemikalier er potensielt giftige og må behandles med forsiktighet. Det er alvorlig helseisiko forbundet med kjemisk damp og oppbevaring av kjemiske beholdere. Vennligst rådfør deg med din lokale bassengforbruksvareforhandler for mer informasjon om kjemisk vedlikehold. Vær oppmerksom på kjemikalieproduktens anvisninger. Bassengskader som er resultat av feil bruk av kjemikalier og feil behandling av bassengvannet dekkes ikke av garantien.

VIKTIG: Overbruk av kjemikalier kan misfarge trykket og alle punkter i bassengmaterialet. Det kan også skade strukturen til bassengforingen.

For å holde bassenget ditt rent:

1. Kontakt den lokale bassengforsyningsbutikken for råd og kjøp av kjemikalier og pH-sett. En av de viktigste faktorene for å øke foringens levetid er å opprettholde rent og sunt vann kontinuerlig. Følg instruksjonene fra profesjonelle teknikere innen vannbehandling nøye gjennom bruken av kjemikalier.
2. Plasser en bøtte med vann ved siden av bassenget for at brukerne skal kunne vaske bena før de går inn i bassenget.
3. Dekk til bassenget når det ikke er i bruk.
4. Skum av bassenget jevnlig for å unngå at lorten setter seg.
5. Rengjør og vask filterelementet regelmessig.
6. Rengjør forsiktig og fjern slagg under toppringen med en ren klut.

- Vær forsiktig i tilfeller med regnvann og kontrollere at vannvået ikke er høyere enn det som er fastsatt. Hvis det er tilfellet, MÅ DU TAPPE UT DEN OVERSKYTENDE VANNET.
- Hvis det regner, sjekk at vannvået ikke kommer høyere enn det angitte nivået. Hvis vannet overstiger de angitte nivåene, tøm bassenget til angitt nivå.

Riktig vedlikehold kan øke levetiden til bassenget ditt.

I sesongen for bruk av bassenget kan filtreringssystemet måtte brukes daglig, la det gå tilstrekkelig tid til alt vannet fornyes helt.

MERK: Pumpen brukes til å sirkulere vannet og filtrere små partikler. For å kunne holde vannet ditt rent og hygienisk må du også tilsette kjemikalier.

Reparasjon

Ved en eventuell lekkasje, lapp bassenget med den medfølgende undervanns-reparasjonslappen. Du finner instruksjonene i Ofte stilte spørsmål i støttedelen på nettsiden vår: www.bestwaycorp.com.

Demontering

- Skrum tappeventilheten på utsiden av bassenget med klokken, og ta den av.
- Koble adapteren til slangen, og sett den andre enden av slangen i området der du har tenkt å tømme bassenget. (Sjekk lokale forskrifter for tømning.)
- Skrum kontrollringen til slangeadapteret på tømmeventilen mot urviserne. Tømmeventilen vil være åpen og vannet vil dreneres ut automatisk.
MERK: Vannstrømmen kan kontrolleres med kontrollringen.
- Skrum kontrollringen for å lukke ventilen når tømningen er ferdig.
- Koble fra slangen.
- Skrum hetten tilbake på tappeventilen.
- La bassenget tørke.
MERK: Ikke la et tomt basseng bli stående utendørs.

Oppbevaring og vinteropplag

- Vennligst fjern alt tilbehør og reservedeler til bassenget og lagre dem rent og tørt.
- Når bassenget er helt tørt sprinkles det med talkumpulver for å unngå at bassenget setter fast, brett bassenget forsiktig. Hvis bassenget ikke er fullstendig tørt, kan mugg oppstå, dette vil skade bassengets duk.
- Oppbevar bassenget på et tørt sted med en moderat temperatur mellom 5 °C / 41 °F og 38 °C / 100 °F.
- I regnesesongen bør bassenget og tilbehør lagres som det er anbefalt over.
- Feilaktig tømning av bassenget kan føre til alvorlig personskaade og/eller skade på personlig eiendom.
- Vi anbefaler på det sterkeste å demontere bassenget når det ikke er bassengesesong (vintermånedene) Oppbevares på et avkjølt, tørt sted, utenfor barns rekkevidde.

Montering uten verktøy

For å forlenge bassengets levetid, er det viktig å sprøyte toppskinnen med talkumpulver før montering. Talkumpulver er ikke inkludert og lett tilgjengelig på markedet.

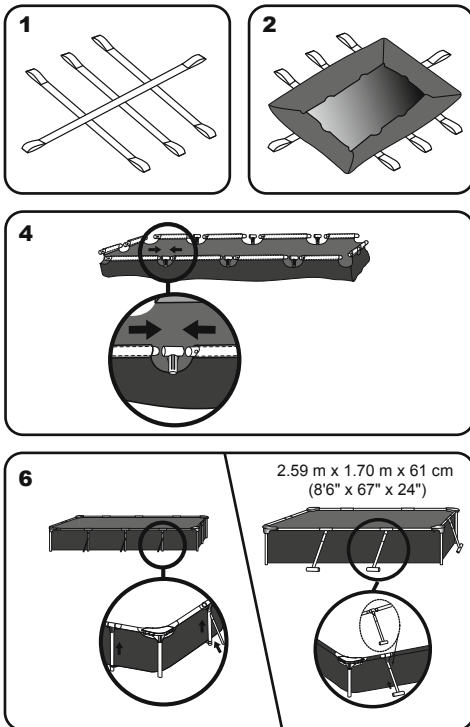

7

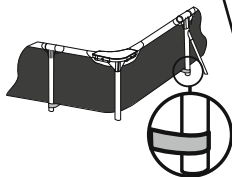

2.59 m x 1.70 m x 61 cm
(8'6" x 6'7" x 24")

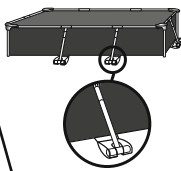

8

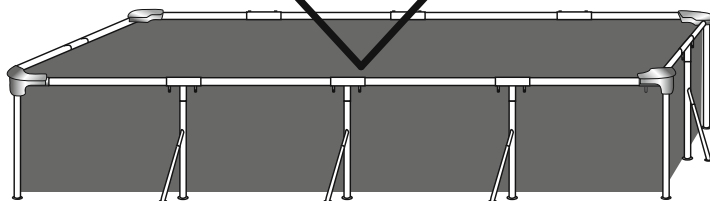
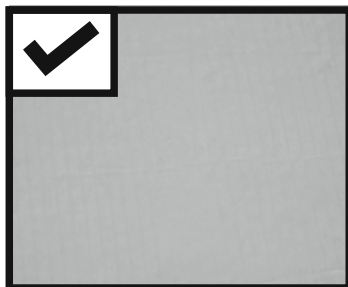
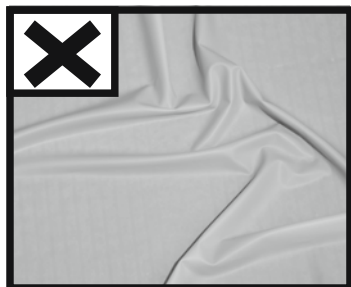
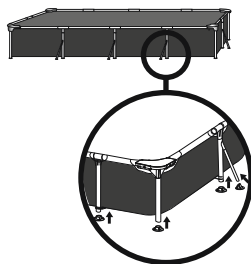

Jevn ut bunnen

Tilfør 2,5 til 5 cm vann i bassenget for å dekke bunnen. Jevn forsiktig ut alle foldene når bassengbunnen såvidt er dekket. Begynn i midten av bassenget, og arbeid deg utover med klokken.

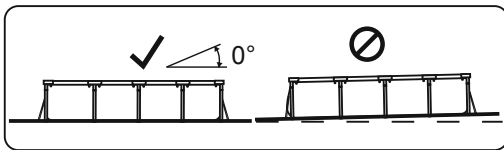
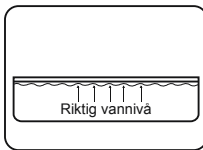
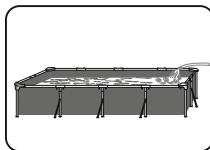

FYLLE BASSENGET MED VANN

MERK: Ikke la bassenget være uten oppsyn mens du fyller det med vann.

1. Fyll bassenget til tappeventilen.
2. Skru av vannet. Kontroller at vannet ikke samles på en av sidene for å forsikre deg om at bassenget er jevnt. Hvis bassenget ikke er jevnt, må du tømme ut vannet og grave ut underlaget for å gjøre det jevnt. Prøv aldri å flytte bassenget mens det er vann i det. Det kan føre til alvorlig personskade eller skade på bassenget.

MERK: Bassenget kan bli utsatt for betydelig trykk. Hvis bassenget har en bul eller en ujevn side står ikke bassenget i vater. Da kan sidene briste og vannet kan strømme plutselig ut og forårsake alvorlig personskade og/eller skade på eiendom.

3. Hvis det er jevnt, fyller du bassenget til den nederste pumpeventilen.

STOPP

4. Skru av vannet. Kontroller at ventilene sitter godt.
5. Fyll bassenget til vannkapasiteten er 90 %. IKKE OVERFYLL da dette kan føre til at bassenget kollapser. Hvis det er mye regn, må du kanskje tømme ut noe av vannet for å sikre at nivået er riktig.
6. Sjekk bassenget for eventuelle lekkasjer ved ventilene eller sømmene, samt eventuelt overdrevent vanntap. Ikke tilsett kjemikalier før dette er gjort.

MERK: Tegningene er kun for illustrasjonsformål. De gjenspeiler kanskje ikke det faktiske produktet. Ikke etter skala.

MERK: Ikke bruk pumpen når bassenget er i bruk.

I løpet av bruksesongen til svømmebassenget må filtreringssystemet brukes hver dag minst lenge nok til at vannvolumet fornyes fullstendig.



For support please visit us at:
bestwaycorp.com/support

©2020 Bestway Inflatables & Material Corp.

All rights reserved/Tous droits réservés/Todos los derechos reservados/Alle Rechte vorbehalten/Tutti i diritti riservati

®™ Trademarks used in some countries under license to/

Marques ®™ utilisées dans certains pays sous la licence de/

Marcas comerciales ®™ utilizadas en algunos países bajo la licencia de/

®™ Die Warenzeichen werden in einigen Ländern verwendet unter Lizenz der/

®™ Marchi utilizzati in alcuni paesi concessi in licenza a

Bestway Inflatables & Material Corp., No.3065 Cao An Road, Shanghai, 201812, China.

Manufactured, distributed and represented in the European Union by/

Fabriqués, distribués et représentés dans l'Union Européenne par/Fabricado, distribuido y representado en la Unión Europea por/

Hergestellt, vertrieben und in der Europäischen Union vertreten von/Prodotto, distribuito e rappresentato nell'Unione Europea da

Bestway (Europe) S.r.l., Via Resistenza, 5, 20098 San Giuliano Milanese (Milano), Italy

Distributed in North America by/Distribués en Amérique du Nord par/Distribuido en Norteamérica por

Bestway (USA) Inc., 3411 E. Harbour Drive, Phoenix, Arizona 85034, United States of America

Tel: +86 21 69135588 (For U.S. and Canada)

Distributed in Latin America by/Distribués en Amérique latine par/Distribuido en Latinoamérica por/Distribuido na América Latina por

Bestway Central & South America Ltda, Salar Ascotan 1282, Parque Enea, Pudahuel, Santiago, Chile

Distributed in Australia & New Zealand by **Bestway Australia Pty Ltd, Unit 2/98-104 Carnarvon St Silverwater, NSW 2128, Australia**

Tel: Australia: (+61) 29 0371 388; New Zealand: 0800 142 101

Exported by/Exporté par/Exportado por/Exportiert von/Esportato da

Bestway (Hong Kong) International Ltd./Bestway Enterprise Company Limited

Suite 713, 7/Floor, East Wing, Tsim Sha Tsui Centre, 66 Mody Road, Kowloon, Hong Kong

www.bestwaycorp.com