

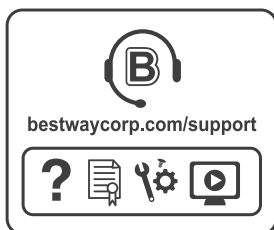

# Bestway®



## **POWER STEEL™ OVAL POOLS BRUKERHÅNDBOK**

[bestwaycorp.com/support](http://bestwaycorp.com/support)

Besøk Bestway YouTube-kanalen 

## Komponentliste

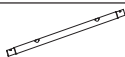
**A**

Toppskinne A

STØRRELSE	DELENR.	DELKODE	ANT.
3.05 m x 2.00 m x 84 cm (10' x 6'7" x 33")	5614A	P05402	2
4.27 m x 2.50 m x 1.00 m (14' x 8'2" x 39.5")	56620 56622	P05409	2
4.27 m x 2.50 m x 1.00 m (14' x 8'2" x 39.5")	56714 56715	P05414	2
4.88 m x 3.05 m x 1.07 m (16' x 10' x 42")	56448 56450	P05563	2
4.88 m x 3.05 m x 1.07 m (16' x 10' x 42")	56946	P05570	2
5.49 m x 2.74 m x 1.22 m (18' x 9' x 48")	56710 56711	P05577	4
5.49 m x 2.74 m x 1.22 m (18' x 9' x 48")	56716 56717	P05581	4
6.10 m x 3.66 m x 1.22 m (20' x 12' x 48")	5611S 5611R	P05577	4
7.32 m x 3.66 m x 1.22 m (24' x 12' x 48")	5611U 5611T	P05420	2

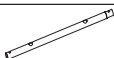
**B**

Toppskinne B

STØRRELSE	DELENR.	DELKODE	ANT.
3.05 m x 2.00 m x 84 cm (10' x 6'7" x 33")	5614A	P05403	2
4.27 m x 2.50 m x 1.00 m (14' x 8'2" x 39.5")	56620 56622	/	0
4.27 m x 2.50 m x 1.00 m (14' x 8'2" x 39.5")	56714 56715	/	0
4.88 m x 3.05 m x 1.07 m (16' x 10' x 42")	56448 56450	/	0
4.88 m x 3.05 m x 1.07 m (16' x 10' x 42")	56946	/	0
5.49 m x 2.74 m x 1.22 m (18' x 9' x 48")	56710 56711	/	0
5.49 m x 2.74 m x 1.22 m (18' x 9' x 48")	56716 56717	/	0
6.10 m x 3.66 m x 1.22 m (20' x 12' x 48")	5611S 5611R	/	0
7.32 m x 3.66 m x 1.22 m (24' x 12' x 48")	5611U 5611T	P05421	6

**C**

Toppskinne C

STØRRELSE	DELENR.	DELKODE	ANT.
3.05 m x 2.00 m x 84 cm (10' x 6'7" x 33")	5614A	P05404	6
4.27 m x 2.50 m x 1.00 m (14' x 8'2" x 39.5")	56620 56622	P05404	8
4.27 m x 2.50 m x 1.00 m (14' x 8'2" x 39.5")	56714 56715	P05415	8
4.88 m x 3.05 m x 1.07 m (16' x 10' x 42")	56448 56450	P05564	8
4.88 m x 3.05 m x 1.07 m (16' x 10' x 42")	56946	P05571	8
5.49 m x 2.74 m x 1.22 m (18' x 9' x 48")	56710 56711	P05578	8
5.49 m x 2.74 m x 1.22 m (18' x 9' x 48")	56716 56717	P05582	8
6.10 m x 3.66 m x 1.22 m (20' x 12' x 48")	5611S 5611R	P05585	8
7.32 m x 3.66 m x 1.22 m (24' x 12' x 48")	5611U 5611T	P05422	8

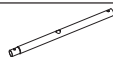
**D**

Toppskinne D

STØRRELSE	DELENR.	DELKODE	ANT.
3.05 m x 2.00 m x 84 cm (10' x 6'7" x 33")	5614A	/	0
4.27 m x 2.50 m x 1.00 m (14' x 8'2" x 39.5")	56620 56622	P05410	4
4.27 m x 2.50 m x 1.00 m (14' x 8'2" x 39.5")	56714 56715	P05416	4
4.88 m x 3.05 m x 1.07 m (16' x 10' x 42")	56448 56450	P05565	4
4.88 m x 3.05 m x 1.07 m (16' x 10' x 42")	56946	P05572	4
5.49 m x 2.74 m x 1.22 m (18' x 9' x 48")	56710 56711	/	0
5.49 m x 2.74 m x 1.22 m (18' x 9' x 48")	56716 56717	/	0
6.10 m x 3.66 m x 1.22 m (20' x 12' x 48")	5611S 5611R	/	0
7.32 m x 3.66 m x 1.22 m (24' x 12' x 48")	5611U 5611T	/	0

**E**



T-kobling E

STØRRELSE	DELENR.	DELKODE	ANT.
3.05 m x 2.00 m x 84 cm (10' x 6'7" x 33")	5614A	P05405	4
4.27 m x 2.50 m x 1.00 m (14' x 8'2" x 39.5")	56620 56622	P05411	6
4.27 m x 2.50 m x 1.00 m (14' x 8'2" x 39.5")	56714 56715	P05417	6
4.88 m x 3.05 m x 1.07 m (16' x 10' x 42")	56448 56450	P05566	6
4.88 m x 3.05 m x 1.07 m (16' x 10' x 42")	56946	P05573	6
5.49 m x 2.74 m x 1.22 m (18' x 9' x 48")	56710 56711	P05566	6
5.49 m x 2.74 m x 1.22 m (18' x 9' x 48")	56716 56717	P05573	6
6.10 m x 3.66 m x 1.22 m (20' x 12' x 48")	5611S 5611R	P05566	6
7.32 m x 3.66 m x 1.22 m (24' x 12' x 48")	5611U 5611T	P05083	6

**F**

T-kobling F

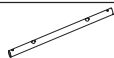
STØRRELSE	DELENR.	DELKODE	ANT.
3.05 m x 2.00 m x 84 cm (10' x 6'7" x 33")	5614A	P05406	4
4.27 m x 2.50 m x 1.00 m (14' x 8'2" x 39.5")	56620 56622	P05412	4
4.27 m x 2.50 m x 1.00 m (14' x 8'2" x 39.5")	56714 56715	P05418	4
4.88 m x 3.05 m x 1.07 m (16' x 10' x 42")	56448 56450	P05567	4
4.88 m x 3.05 m x 1.07 m (16' x 10' x 42")	56946	P05574	4
5.49 m x 2.74 m x 1.22 m (18' x 9' x 48")	56710 56711	P05567	4
5.49 m x 2.74 m x 1.22 m (18' x 9' x 48")	56716 56717	P05574	4
6.10 m x 3.66 m x 1.22 m (20' x 12' x 48")	5611S 5611R	P05567	4
7.32 m x 3.66 m x 1.22 m (24' x 12' x 48")	5611U 5611T	P05084	4

**G**

Toppskinne G

STØRRELSE	DELENR.	DELKODE	ANT.
3.05 m x 2.00 m x 84 cm (10' x 6'7" x 33")	5614A	/	0
4.27 m x 2.50 m x 1.00 m (14' x 8'2" x 39.5")	56620 56622	/	0
4.27 m x 2.50 m x 1.00 m (14' x 8'2" x 39.5")	56714 56715	/	0
4.88 m x 3.05 m x 1.07 m (16' x 10' x 42")	56448 56450	/	0
4.88 m x 3.05 m x 1.07 m (16' x 10' x 42")	56946	/	0
5.49 m x 2.74 m x 1.22 m (18' x 9' x 48")	56710 56711	P05579	2
5.49 m x 2.74 m x 1.22 m (18' x 9' x 48")	56716 56717	P05583	2
6.10 m x 3.66 m x 1.22 m (20' x 12' x 48")	5611S 5611R	P05586	2
7.32 m x 3.66 m x 1.22 m (24' x 12' x 48")	5611U 5611T	/	0

**H**

Vertikalt bassengbein

STØRRELSE	DELENR.	DELKODE	ANT.
3.05 m x 2.00 m x 84 cm (10' x 6'7" x 33")	5614A	P05407	8
4.27 m x 2.50 m x 1.00 m (14' x 8'2" x 39.5")	56620 56622	P05413	10
4.27 m x 2.50 m x 1.00 m (14' x 8'2" x 39.5")	56714 56715	P05419	10
4.88 m x 3.05 m x 1.07 m (16' x 10' x 42")	56448 56450	P05568	10
4.88 m x 3.05 m x 1.07 m (16' x 10' x 42")	56946	P05575	10
5.49 m x 2.74 m x 1.22 m (18' x 9' x 48")	56710 56711	P05580	10
5.49 m x 2.74 m x 1.22 m (18' x 9' x 48")	56716 56717	P05584	10
6.10 m x 3.66 m x 1.22 m (20' x 12' x 48")	5611S 5611R	P05580	10
7.32 m x 3.66 m x 1.22 m (24' x 12' x 48")	5611U 5611T	P05424	10

**I**

Sokkel

STØRRELSE	DELENR.	DELKODE	ANT.
3.05 m x 2.00 m x 84 cm (10' x 6'7" x 33")	5614A	P05408	8
4.27 m x 2.50 m x 1.00 m (14' x 8'2" x 39.5")	56620 56622	P05408	10
4.27 m x 2.50 m x 1.00 m (14' x 8'2" x 39.5")	56714 56715	P05408	10
4.88 m x 3.05 m x 1.07 m (16' x 10' x 42")	56448 56450	P61030ASS16	10
4.88 m x 3.05 m x 1.07 m (16' x 10' x 42")	56946	P61030ASS16	10
5.49 m x 2.74 m x 1.22 m (18' x 9' x 48")	56710 56711	P61030ASS16	10
5.49 m x 2.74 m x 1.22 m (18' x 9' x 48")	56716 56717	P61030ASS16	10
6.10 m x 3.66 m x 1.22 m (20' x 12' x 48")	5611S 5611R	P61030ASS16	10
7.32 m x 3.66 m x 1.22 m (24' x 12' x 48")	5611U 5611T	P05087	10

**J**

U-støtte

STØRRELSE	DELENR.	DELKODE	ANT.
3.05 m x 2.00 m x 84 cm (10' x 6'7" x 33")	5614A	P05594	4
4.27 m x 2.50 m x 1.00 m (14' x 8'2" x 39.5")	56620 56622	P05597	4
4.27 m x 2.50 m x 1.00 m (14' x 8'2" x 39.5")	56714 56715	P05562	4
4.88 m x 3.05 m x 1.07 m (16' x 10' x 42")	56448 56450	P05569	4
4.88 m x 3.05 m x 1.07 m (16' x 10' x 42")	56946	P05576	4
5.49 m x 2.74 m x 1.22 m (18' x 9' x 48")	56710 56711	P05599	6
5.49 m x 2.74 m x 1.22 m (18' x 9' x 48")	56716 56717	P05619	6
6.10 m x 3.66 m x 1.22 m (20' x 12' x 48")	5611S 5611R	P05599	6
7.32 m x 3.66 m x 1.22 m (24' x 12' x 48")	5611U 5611T	P05423	8

**K**

Bassengduk

STØRRELSE	DELENR.	DELKODE	ANT.
3.05 m x 2.00 m x 84 cm (10' x 6'7" x 33")	5614A	P05396	1
4.27 m x 2.50 m x 1.00 m (14' x 8'2" x 39.5")	56620 56622	56620ASS19	1
4.27 m x 2.50 m x 1.00 m (14' x 8'2" x 39.5")	56714 56715	P00891	1
4.88 m x 3.05 m x 1.07 m (16' x 10' x 42")	56448 56450	56448ASS19	1
4.88 m x 3.05 m x 1.07 m (16' x 10' x 42")	56946	P04111	1
5.49 m x 2.74 m x 1.22 m (18' x 9' x 48")	56710 56711	P00890	1
5.49 m x 2.74 m x 1.22 m (18' x 9' x 48")	56716 56717	P04894	1
6.10 m x 3.66 m x 1.22 m (20' x 12' x 48")	5611S 5611R	P05398	1
7.32 m x 3.66 m x 1.22 m (24' x 12' x 48")	5611U 5611T	P05400	1

**L**

Slangeadapter

STØRRELSE	DELENR.	DELKODE	ANT.
3.05 m x 2.00 m x 84 cm (10' x 6'7" x 33")	5614A	P6H1419ASS16	1
4.27 m x 2.50 m x 1.00 m (14' x 8'2" x 39.5")	56620 56622	P6H1419ASS16	1
4.27 m x 2.50 m x 1.00 m (14' x 8'2" x 39.5")	56714 56715	P6H1419ASS16	1
4.88 m x 3.05 m x 1.07 m (16' x 10' x 42")	56448 56450	P6H1419ASS16	1
4.88 m x 3.05 m x 1.07 m (16' x 10' x 42")	56946	P6H1419ASS16	1
5.49 m x 2.74 m x 1.22 m (18' x 9' x 48")	56710 56711	P6H1419ASS16	1
5.49 m x 2.74 m x 1.22 m (18' x 9' x 48")	56716 56717	P6H1419ASS16	1
6.10 m x 3.66 m x 1.22 m (20' x 12' x 48")	5611S 5611R	P6H1419ASS16	1
7.32 m x 3.66 m x 1.22 m (24' x 12' x 48")	5611U 5611T	P6H1419ASS16	1

**M**

Hette på tømmeventil

STØRRELSE	DELENR.	DELKODE	ANT.
3.05 m x 2.00 m x 84 cm (10' x 6'7" x 33")	5614A	P6H1158ASS16	1
4.27 m x 2.50 m x 1.00 m (14' x 8'2" x 39.5")	56620 56622	P6H1158ASS16	1
4.27 m x 2.50 m x 1.00 m (14' x 8'2" x 39.5")	56714 56715	P6H1158ASS16	1
4.88 m x 3.05 m x 1.07 m (16' x 10' x 42")	56448 56450	P6H1158ASS16	1
4.88 m x 3.05 m x 1.07 m (16' x 10' x 42")	56946	P6H1158ASS16	1
5.49 m x 2.74 m x 1.22 m (18' x 9' x 48")	56710 56711	P6H1158ASS16	1
5.49 m x 2.74 m x 1.22 m (18' x 9' x 48")	56716 56717	P6H1158ASS16	1
6.10 m x 3.66 m x 1.22 m (20' x 12' x 48")	5611S 5611R	P6H1158ASS16	1
7.32 m x 3.66 m x 1.22 m (24' x 12' x 48")	5611U 5611T	P6H1158ASS16	1

**N**

Stopper

STØRRELSE	DELENR.	DELKODE	ANT.
3.05 m x 2.00 m x 84 cm (10' x 6'7" x 33")	5614A	P6C1418ASS19	2
4.27 m x 2.50 m x 1.00 m (14' x 8'2" x 39.5")	56620 56622	P6C1418ASS19	2
4.27 m x 2.50 m x 1.00 m (14' x 8'2" x 39.5")	56714 56715	P6C1418ASS19	2
4.88 m x 3.05 m x 1.07 m (16' x 10' x 42")	56448 56450	P6C1418ASS19	2
4.88 m x 3.05 m x 1.07 m (16' x 10' x 42")	56946	P6C1418ASS19	2
5.49 m x 2.74 m x 1.22 m (18' x 9' x 48")	56710 56711	/	0
5.49 m x 2.74 m x 1.22 m (18' x 9' x 48")	56716 56717	/	0
6.10 m x 3.66 m x 1.22 m (20' x 12' x 48")	5611S 5611R	/	0
7.32 m x 3.66 m x 1.22 m (24' x 12' x 48")	5611U 5611T	/	0

**O**

Kontrollventil

STØRRELSE	DELENR.	DELKODE	ANT.
3.05 m x 2.00 m x 84 cm (10' x 6'7" x 33")	5614A	/	0
4.27 m x 2.50 m x 1.00 m (14' x 8'2" x 39.5")	56620 56622	/	0
4.27 m x 2.50 m x 1.00 m (14' x 8'2" x 39.5")	56714 56715	/	0
4.88 m x 3.05 m x 1.07 m (16' x 10' x 42")	56448 56450	/	0
4.88 m x 3.05 m x 1.07 m (16' x 10' x 42")	56946	/	0
5.49 m x 2.74 m x 1.22 m (18' x 9' x 48")	56710 56711	P6(H2)510ASS18	2
5.49 m x 2.74 m x 1.22 m (18' x 9' x 48")	56716 56717	P6(H2)510ASS18	2
6.10 m x 3.66 m x 1.22 m (20' x 12' x 48")	5611S 5611R	P6(H2)510ASS18	2
7.32 m x 3.66 m x 1.22 m (24' x 12' x 48")	5611U 5611T	P6(H2)510ASS18	2

**P**

Inntaksfilter for basseng

STØRRELSE	DELENR.	DELKODE	ANT.
3.05 m x 2.00 m x 84 cm (10' x 6'7" x 33")	5614A	/	0
4.27 m x 2.50 m x 1.00 m (14' x 8'2" x 39.5")	56620 56622	/	0
4.27 m x 2.50 m x 1.00 m (14' x 8'2" x 39.5")	56714 56715	/	0
4.88 m x 3.05 m x 1.07 m (16' x 10' x 42")	56448 56450	/	0
4.88 m x 3.05 m x 1.07 m (16' x 10' x 42")	56946	/	0
5.49 m x 2.74 m x 1.22 m (18' x 9' x 48")	56710 56711	P6(H2)1317ASS18	1
5.49 m x 2.74 m x 1.22 m (18' x 9' x 48")	56716 56717	P6(H2)1317ASS18	1
6.10 m x 3.66 m x 1.22 m (20' x 12' x 48")	5611S 5611R	P6(H2)1317ASS18	1
7.32 m x 3.66 m x 1.22 m (24' x 12' x 48")	5611U 5611T	P6(H2)1317ASS18	1

**Q**

Utløpsfilter for basseng

STØRRELSE	DELENR.	DELKODE	ANT.
3.05 m x 2.00 m x 84 cm (10' x 6'7" x 33")	5614A	/	0
4.27 m x 2.50 m x 1.00 m (14' x 8'2" x 39.5")	56620 56622	/	0
4.27 m x 2.50 m x 1.00 m (14' x 8'2" x 39.5")	56714 56715	/	0
4.88 m x 3.05 m x 1.07 m (16' x 10' x 42")	56448 56450	/	0
4.88 m x 3.05 m x 1.07 m (16' x 10' x 42")	56946	/	0
5.49 m x 2.74 m x 1.22 m (18' x 9' x 48")	56710 56711	P6(H2)1323ASS18	1
5.49 m x 2.74 m x 1.22 m (18' x 9' x 48")	56716 56717	P6(H2)1323ASS18	1
6.10 m x 3.66 m x 1.22 m (20' x 12' x 48")	5611S 5611R	P6(H2)1323ASS18	1
7.32 m x 3.66 m x 1.22 m (24' x 12' x 48")	5611U 5611T	P6(H2)1323ASS18	1

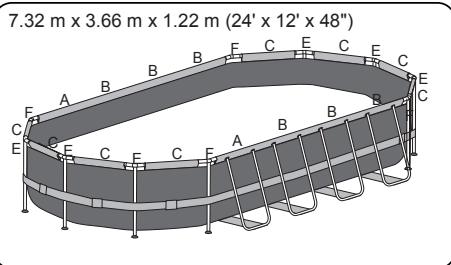
**MERK:** Noen deler er allerede installert på bassenget.

6.10 m x 3.66 m x 1.22 m (20' x 12' x 48")  
5.49 m x 2.74 m x 1.22 m (18' x 9' x 48")

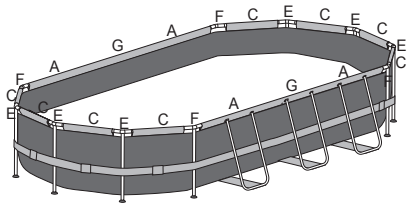

4.88 m x 3.05 m x 1.07 m (16' x 10' x 42")  
4.27 m x 2.50 m x 1.00 m (14' x 8'2" x 39'5")

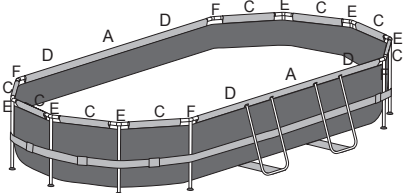

3.05 m x 2.00 m x 84 cm (10' x 6'7" x 33")

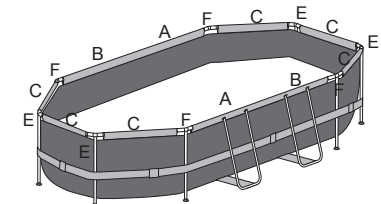

## ⚠ ADVARSEL

Les, forstå og følg all informasjonen i denne bruksanvisningen før du installerer og bruker svømmebassenget. Disse advarelsene, anvisningene og retningslinjene for sikkerhet gjelder vanlige risikoer ved lek med vann, men de kan ikke dekke alle risikoer og farer i alle tilfeller. Bruk alltid forsiktighet, sunn fornuft og god dømmekraft når du driver vannaktivitet. Oppbevar denne informasjonen for framtidig bruk.

### Sikkerhet for personer som ikke kan svømme

- Kontinuerlig, aktiv og oppmerksom overvåking av svake svømmere og personer som ikke kan svømme av en kompetent voksen til enhver tid (husk at barn under fem år har høyest risiko for å drukne).
- Utpek en kompetent voksen til å overvåke bassenget hver gang det er i bruk.

- Svake svømmere eller personer som ikke kan svømme bør bruke personlig flytehjelp når de er i bassenget.

- Når bassenget ikke er i bruk eller ikke er overvåket, må alle leker fjernes fra bassenget og dets nærmeste omgivelser for å unngå at det tiltrekker seg barn.

### Sikkerhetsutstyr

- For å forhindre at barn drukner, anbefales det å sikre tilgangen til bassenget med en beskyttelsesanordning. For å hindre barn i å klatre

fra inntaks- og tømmeventilen anbefales det å montere et gjerde (og sikre alle dører og vinduer der dette er aktuelt) for å forhindre autorisert tilgang til bassenget.

- Gjerdet, bassengdeksler, bassengalarm eller liknende sikkerhetsanordninger er nyttige hjelpemidler, men de utgjør ingen erstatning for kontinuerlig og kompetent overvåking av voksne.

### Sikkerhetsutstyr

- Det anbefales å ha redningsutstyr (for eksempel en redningsbøye) ved siden av bassenget.
- Ha en fungerende telefon og en liste over nødnumrene nær bassenget.

### Sikker bruk av bassenget

- Oppfordre alle brukere, særlig barn, til å lære seg å svømme.
- Lær grunnleggende livredning og frisk opp denne kunnskapen med jevne mellomrom. Dette kan utgjøre en livreddende forskjell i tilfelle av en bassengulykke.
- Instruer alle bassengbrukerne, inkludert barn, om hva de skal gjøre hvis det oppstår en nødsituasjon.
- Stup aldri i et grunt basseng. Dett kan føre til alvorlig personskade eller død.
- Ikke bruk bassenget når du har drukket alkohol eller tatt inn medisiner som kan redusere din evne til å bruke bassenget på en sikker måte.
- Når bassengdekslet brukes må det fjernes fullstendig fra vannflaten før du går opp i bassenget.
- Beskytt de som bruker bassenget fra vannrelaterte sykdommer ved å behandle bassengvannet og opprettholde god hygiene. Se retningslinjene for vannbehandling i brukerveiledningen.
- Oppbevar kjemikalier (det vil si vannbehandlings-, rengjørings- og desinfeksjonsprodukter) utenfor barns rekkevidde.
- Bruk merkingen slik det er forklart under. Merkingen skal vises på et godt synlig sted innen 2 m fra bassenget.



Hold barn under oppsikt når de er i vann. Ingen dykking.

- Avtakbare stiger må plasseres på en horisontal flate.
- Uansett hva slags materiale som er bruk i bassengkonstruksjonen må alle tilgjengelige flater kontrolleres jevnlig for å unngå personskader.

- Inspiser bolter og skruer med jevne mellomrom; fjern splinter og skarpe kanter for å unngå personskader.

- OBS:** Ikke la et tomt basseng bli stående utendørs. Det tomme bassenget kan bli deformert og/eller flytte på seg ved sterk vind.
- Ved bruk av filterpumpe bes du se bruksanvisningen for instruksjoner.

**ADVARSEL!** Pumpen kan ikke brukes mens det er folk i bassenget.

- Hvis bassenget er utstyrt med stige bes du se bruksanvisningen for instruksjoner.

**ADVARSEL!** Bruken av svømmebassenget innebærer at du må overholde sikkerhetsanvisningene som er beskrevet i bruks- og vedlikeholdsveiledningen. For å forhindre drukning og andre alvorlige personskader må du være særlig oppmerksom på muligheten for at barn under 5 år skal kunne komme seg opp i bassenget ved å sikre tilgangen til det og, mens det er i bruk, at en voksen holder dem under konstant oppsikt.

**Les nøye gjennom disse anvisningene og ta vare på dem for fremtidig referanse.**

Takk for at du har kjøpt et Bestway basseng. For å sikre at du får maksimal glede og sikker bruk av bassenget må du følge installasjonsinstruksjonene i tillegg til de viktige sikkerhetsretningslinjene i brukerhåndboken.

Installasjonen tar ca. 30 minutter med 2-3 personer, unntatt grunnarbeid og fylling.

## VELG RIKTIG PlassERING

**MERK:** Bassenget må settes opp på en fullstendig flat og jevn overflate. Ikke installer bassenget hvis overflaten heller.

### Riktig forhold for å sette opp bassenget:

- Den valgte plasseringen må være i stand til å støtte vekten så lenge bassenget er installert. I tillegg må den være flat, og alle gjenstander og rusk, inkludert steiner og kvister, må være ryddet vekk.
- Vi anbefaler å plassere bassenget borte fra eventuelle gjenstander barn kan bruke til å klatre inn i bassenget.

**MERK:** Plasser bassenget nær et tilstrekkelig dreneringssystem for å ta unna overflytende vann eller tømme bassenget.

### Feil forhold for å sette opp bassenget:

- På et ujevnt underlag kan bassenget kollapse og føre til alvorlig personskade og/eller materielle skader. Dette vil gjøre garantien ugyldig og forhindre eventuelle servicekrav.
- Sand må ikke brukes til å lage et jevnt underlag. Grav ut om nødvendig.
- Rett under kraftlinjer eller trær. Kontroller at det ikke plasseres over noen underjordiske rør, ledninger eller kabler av noe slag.
- Ikke sett opp bassenget på innkjørsler, gulv, plattformer, grus eller asfalterte flater. Den valgte plasseringen må være fast nok til å motstå vanntrykk. Gjærme, sand, myk/løs jord eller tjære er ikke egnet.
- Gress eller annen vegetasjon under bassenget vil visne og kan forårsake lukt og slim. Derfor anbefaler vi å fjerne alt gress fra den valgte bassengplasseringen.
- Unngå områder som har tendens til å romme aggressive planter og frøarter som kan vokse igjennom basissjiktet.

**MERK:** Kontroller med kommunen om det er reguleringer for gjerdet, barrierer, lys og sikkerhetskrav, og sørg for å følge alle lover.

**MERK:** Ved bruk av filterpumpe, se korresponderende bruksanvisning for instruksjoner.

**MERK:** Stigen må passe til bassengstørrelsen og må bare brukes til å gå inn i ut av bassenget. Det er forbudt å overskride den tillatte vekten for stigen. Kontroller regelmessig om stigen er riktig montert.

## Bassengvedlikehold

Hvis du ikke følger retningslinjer for vedlikehold kan det være skadelig for helsen din og spesielt for barns helse.

### Bruke kjemiske tabletter (medfølger ikke):

**MERK:** Chemconnect eller kjemisk flottør må brukes når du utfører kjemisk vedlikehold med tabletter. Din kjøpte vare inkluderer kanskje ikke noen av disse dispenserne; i dette tilfellet kan du kjøpe den ved å gå til vår hjemmeside [www.bestwaycorp.com](http://www.bestwaycorp.com) eller hos nærmeste bassengforhandler.

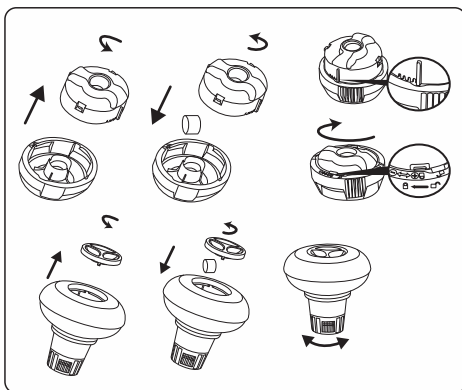

**VIKTIG:** Ikke bruk granulattabletter eller kast tablettene direkte i vannet. Kjemikalierne kan avsettes på bunnen, skade materialet og misfarge PVC-en.

### Bruke kjemisk væske (medfølger ikke):

**VIKTIG:** Tilsett kjemisk væske i små doser og i midten av bassenget for å unngå direkte kontakt mellom kjemikalierne og PVC-overflaten. Direkte kontakt kan skade materialet og misfarge overflaten.

**MERK:** Fjern kjemikaliedispenseren fra bassenget når bassenget er i bruk.

**VIKTIG:** Etter å ha utført kjemisk vedlikehold og før bruk av bassenget må du bruke et testsett (ikke inkludert) for å teste vannkjemien. Vi anbefaler å vedlikeholde vannet ditt i henhold til tabellen nedenfor.

Parametre	Verdier
Vannklarhet	klar visning av bassengbunnen
Vannfarge	det skal ikke ha noen farge
Turbiditet FNU/NTU	maks. 1,5 (helst mindre enn 0,5)
Nitratkonsentrasjon over konsentrasjonen av fyllvann i mg/l	Maks. 20
Total organisk karbon (TOC) i mg/l	Maks. 4,0
Redokspotensial mot Ag/AgCl 3,5 m KCl i mV	Min. 650
pH-verdi	6,8 til 7,6
Fritt aktivt klor (uten cyanursyre) i mg/l	0,3 til 1,5
Fritt klor benyttet i kombinasjon med cyanursyre i mg/l	1,0 til 3,0
Cyanursyre i mg/l	Maks. 100
Kombinert klor i mg/l	maks. 0,5 (fortrinnsvis i nærheten av 0,0 mg/l)

**MERK:** Skade som oppstår grunnet kjemisk ubalanse dekkes ikke av garantien. Bassengkjemikalier er potensielt giftige og må behandles med forsiktighet. Det er alvorlig helserisiko forbundet med kjemisk damp og feil merking og oppbevaring av kjemiske beholdere. Vennligst rådfør deg med din lokale bassengforbruksvareforhandler for mer informasjon om kjemisk vedlikehold. Vær oppmerksom på kjemikalieprodusentens anvisninger. Bassengskader som er resultat av feil bruk av kjemikalier og feil behandling av bassengvannet dekkes ikke av garantien.

**VIKTIG:** Overbruk av kjemikalier kan misfarge trykket og alle punkter i bassengmaterialet. Det kan også skade strukturen til bassengforingen.

### For å holde bassenget ditt rent:

1. Kontakt den lokale bassengforsyningsbutikken for råd og kjøp av kjemikalier og pH-sett. En av de viktigste faktorene for å øke foringens levetid er å opprettholde rent og sunt vann kontinuerlig. Følg instruksjonene fra profesjonelle teknikere innen vannbehandling nøye gjennom bruken av kjemikalier.
2. Plasser en bølge med vann ved siden av bassenget for at brukerne skal kunne vaske bena før de går inn i bassenget.
3. Dekk til bassenget når det ikke er i bruk.
4. Skum av bassenget jevnlig for å unngå at lorten setter seg.
5. Rengjør og vask filterelementet regelmessig.
6. Rengjør forsiktig og fjern slagg under toppringen med en ren klut.
7. Vær forsiktig i tilfeller med regnvann og kontroller at vannivået ikke

er høyere enn det som er fastsatt. Hvis det er tilfellet, MÅ DU TAPPE UT DEN OVERSKYTENDE VANNET.

8. Hvis det regner, sjekk at vannivået ikke kommer høyere enn det angitte nivået. Hvis vannet overstiger de angitte nivåene, tøm bassenget til angitt nivå.

### Riktig vedlikehold kan øke levetiden til bassenget ditt.

I sesongen for bruk av bassenget kan filteringsystemet måtte brukes daglig, la det gå tilstrekkelig tid til alt vannet fornyes helt.

**MERK:** Pumpen brukes til å sirkulere vannet og filtrere små partikler. For å kunne holde vannet ditt rent og hygienisk må du også tilsette kjemikalier.

### Reparasjon

Ved en eventuell lekkasje, lapp bassenget med den medfølgende undervanns-reparasjonsappen. Du finner instruksjonene i Ofte stille spørsmål i støttedelen på nettsiden vår: [www.bestwaycorp.com](http://www.bestwaycorp.com).

## Demontering

1. Skru av tappeventilhetten på utsiden av bassenget mot klokken, og ta den av.
2. Koble adapteren til slangen, og sett den andre enden av slangen i området der du har tenkt å tømme bassenget. (Sjekk lokale forskrifter for tømming.)
3. Skru kontrollringen til slangeadapteret på tømmeventilen med urvisere. Tappeventilen åpnes, og vannet begynner å renne ut av seg selv.  
**MERK:** Vannstrømmen kan kontrolleres med kontrollringen.
4. Skru av kontrollringen for å lukke ventilen når tømmingen er ferdig.
5. Koble fra slangen.
6. Skru hetten tilbake på tappeventilen.
7. La bassenget tørke.

**MERK:** Ikke la et tomt basseng bli stående utendørs.

## Oppbevaring og vinteropplag

1. Vennligst fjern alt tilbehør og reservedeler til bassenget og lagre dem rent og tørt.
2. Når bassenget er helt tørt sprinkles det med talkumpulver for å unngå at bassenget setter fast, brett bassenget forsiktig. Hvis bassenget ikke er fullstendig tørt, kan mugg oppstå, dette vil skade bassengets duk.
3. Oppbevar basissjikt og tilbehør på et tørt sted med en moderat temperatur mellom 5 °C / 41 °F og 38 °C / 100 °F.
4. I regnesesongen bør basseng og tilbehør lagres som det er anbefalt over.
5. Feilaktig tømming av bassenget kan føre til alvorlig personskade og/eller skade på personlig eiendom.
6. Vi anbefaler på det sterkeste å demontere bassenget når det ikke er bassengesesong (vintermånedene). Oppbevares på et avkjølt, tørt sted, utenfor barns rekkevidde.

## Montering uten verktøy

For å forlenge bassengets levetid, er det viktig å sprøyte toppskinnen med talkumpulver før montering. Talkumpulver er ikke inkludert og lett tilgjengelig på markedet.

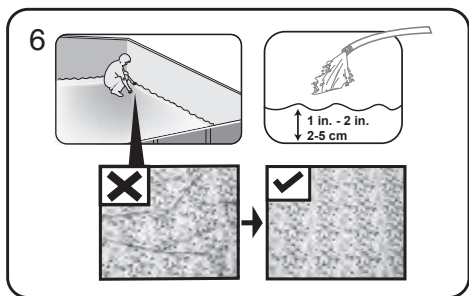
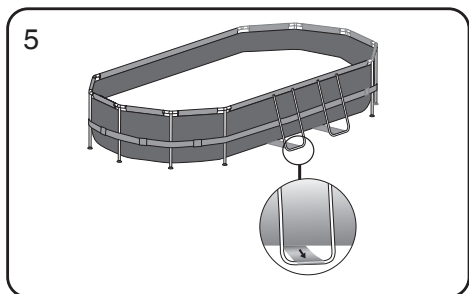
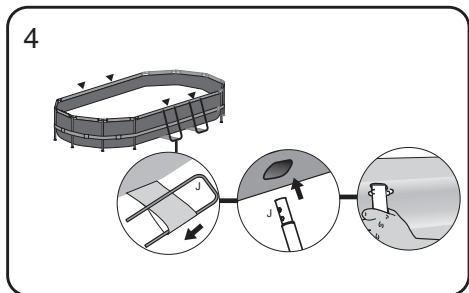
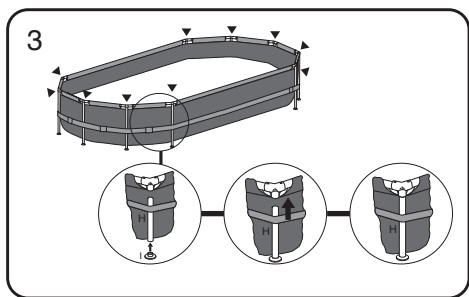
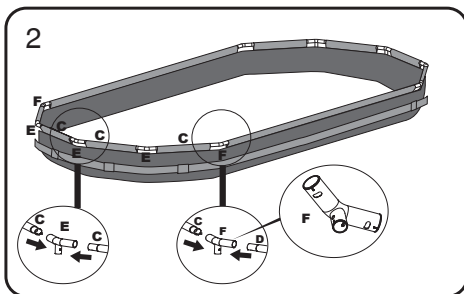
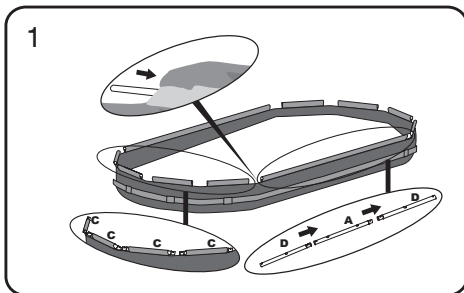

## glatt ut bunnen

Tilfør 2,5 til 5 cm (1 til 2") vann i bassenget for å dekke bunnen. Jevn forsiktig ut alle foldene når bassengbunnen såvidt er dekket. Begynn i midten av bassenget, og arbeid deg utover med klokken.

## Montering av tilkopplingsventilen

For basseng med tilkopplingsventil.

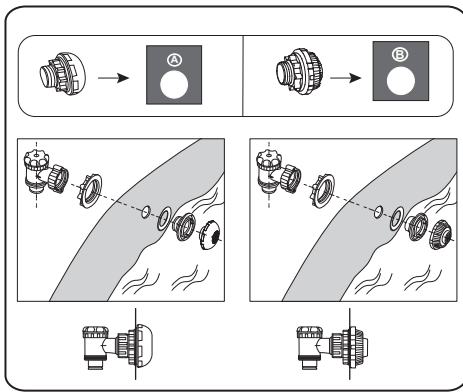

**MERK:** Hvis du vil koble til andre bassengrengrøringssett til bassenget gjennom forbindelsesventilen, demonter avfallssilen fra forbindelsesleddet.

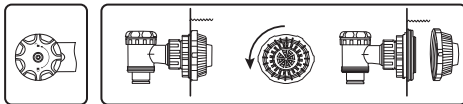

## Frame-basseng kan monteres uten verktøy.

**VIKTIG:** Bestway Inflatables tar ikke ansvar for skade på bassenget som skyldes feilhåndtering eller at disse instruksene ikke er fulgt.

1. Legg ut alle delene og kontroller at du har riktig antall i henhold til komponentlisten. For assistanse eller ofte stilte spørsmål, besøk støttetdelen på nettsiden vår: [www.bestwaycorp.com](http://www.bestwaycorp.com).
2. Brett ut bassenget, og kontroller at riktig side vender opp. La det være utsatt for direkte sollys i én time eller mer slik at det er mer fleksibelt når det settes opp.
3. Plasser bassenget nær et tilstrekkelig dreneringsystem for å ta unna overflytende vann, og kontroller at bassengets inntak A og utløp B er riktig plassert slik at filterpumpen kan kobles til en strømkilde. **Merk:** Ikke bruk skjøteledninger til å forsyne pumpen med strøm.

**MERK:** Ikke dra bassenget langs bakken. Dette kan skade bassenget.

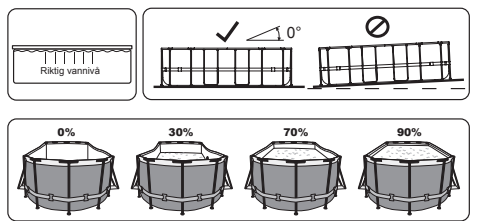
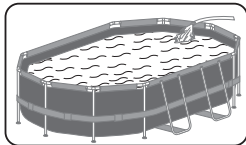

## FYLLE BASSENGET MED VANN

**MERK:** Ikke la bassenget være uten oppsyn mens du fyller det med vann.

1. Fyll bassenget til vannkapasiteten er 90 %. **IKKE OVERFYLL** da dette kan føre til at bassenget kollapser. Hvis det er mye regn, må du kanskje tømme ut noe av vannet for å sikre at nivået er riktig.
2. Når bassenget er ferdig fylt, må du kontrollere at vannet ikke samles på en av sidene for å forsikre deg om at bassenget er jevnt. **VIKTIG:** Hvis bassenget ikke er jevnt, må du tømme ut vannet og grave ut underlaget for å gjøre det jevnt. Prøv aldri å flytte bassenget mens det er vann i det. Det kan føre til alvorlig personskade eller skade på bassenget. **ADVARSEL:** Bassenget kan bli utsatt for betydelig trykk. Hvis bassenget har en utbuling eller ujevn side, er ikke bassenget jevnt. Sidene kan sprekke, og vannet kan tømme ut plutselig og forårsake alvorlig personskade og/eller materielle skader.
3. Sjekk bassenget for eventuelle lekkasjer ved ventilene eller sømmene, samt eventuelt overdrevent vanntap. Ikke tilsett kjemikalier for dette er gjort.

For support please visit us at:  
[bestwaycorp.com/support](http://bestwaycorp.com/support)

©2020 Bestway Inflatables & Material Corp.

All rights reserved/Tous droits réservés/Todos los derechos reservados/Alle Rechte vorbehalten/Tutti i diritti riservati

®™ Trademarks used in some countries under license to/

Marcas ®™ utilizadas en algunos países bajo la licencia de/

Marcas comerciales ®™ utilizadas en algunos países bajo la licencia de/

®™ Die Warenzeichen werden in einigen Ländern verwendet unter Lizenz der/

®™ Marchi utilizzati in alcuni paesi concessi in licenza a

**Bestway Inflatables & Material Corp., No.3065 Cao An Road, Shanghai, 201812, China.**

Manufactured, distributed and represented in the European Union by/

Fabriqué, distribué et représenté dans l'Union Européenne par/Fabricado, distribuido y representado en la Unión Europea por/

Hergestellt, vertrieben und in der Europäischen Union vertreten von/Prodotto, distribuito e rappresentato nell'Unione Europea da

**Bestway (Europe) S.r.l., Via Resistenza, 5, 20098 San Giuliano Milanese (Milano), Italy**

Distributed in North America by/Distribué en Amérique du Nord par/Distribuido en Norteamérica por

**Bestway (USA) Inc., 3411 E. Harbour Drive, Phoenix, Arizona 85034, United States of America**

Tel: +86 21 69135588 (For U.S. and Canada)

Distributed in Latin America by/Distribué en Amérique latine par/Distribuido en Latinoamérica por/Distribuido na América Latina por

**Bestway Central & South America Ltda, Salar Ascotan 1282, Parque Enea, Pudahuel, Santiago, Chile**

Distributed in Australia & New Zealand by **Bestway Australia Pty Ltd, Unit 2/98-104 Carnarvon St Silverwater, NSW 2128, Australia**

Tel: Australia: (+61) 29 0371 988; New Zealand: 0600 142 101

Exported by/Exporté par/Exportado por/Exportiert von/Esportato da

**Bestway (Hong Kong) International Ltd./Bestway Enterprise Company Limited**

Suite 713, 7/Floor, East Wing, Tsim Sha Tsui Centre, 66 Mody Road, Kowloon, Hong Kong

[www.bestwaycorp.com](http://www.bestwaycorp.com)

**Bestway**